

KBK-H32 手折カット式協約形カナグ

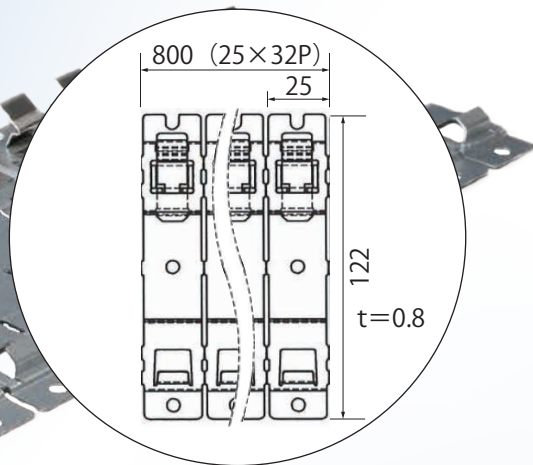

カメ姫でも
簡単に折れるのじゃ!

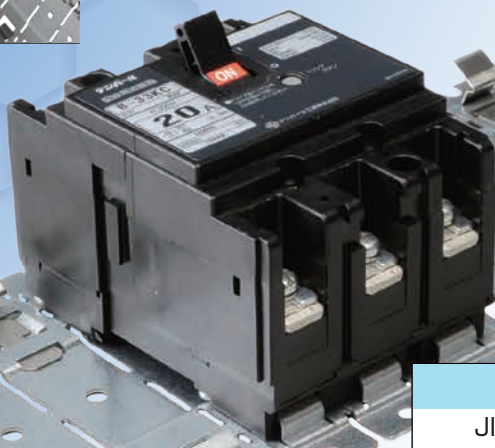

〈用途・特徴〉

JIS 協約形ブレーカーの取付金具としてご使用ください。
25mm ピッチで切り込みが入っております。
必要な極数に合わせて簡単に切り離しが可能ですので、
2、3 度折り曲げて切り離してください。

〈仕様〉

本 体 : 亜鉛メッキ鋼板
パネツメ : SUS301PH

〈販売〉

箱 入 数 : (1プレート 32P) × 10 枚
販売単位 : 10 枚

TBK-01 ダミーブレーカー



〈用途・特徴〉

プラグインブレーカーを使用し、
空スペース (予備回路) が出る場合にご利用ください。
協約形取付台にワンタッチで取付可能です。
これ一個でプラグインブレーカー用 (富士電機) と
スリム、ネジ式ブレーカー用 (日東工業)、共通の
ダミーブレーカーとしてご使用いただけます。

〈仕様〉

本 体 色 : 黒
材 質 : PBT-GF-15 樹脂
難燃性 UL94V-0
RoHS 指令 : 対応

〈販売〉

箱 入 数 : 50 個
販売単位 : 50 個

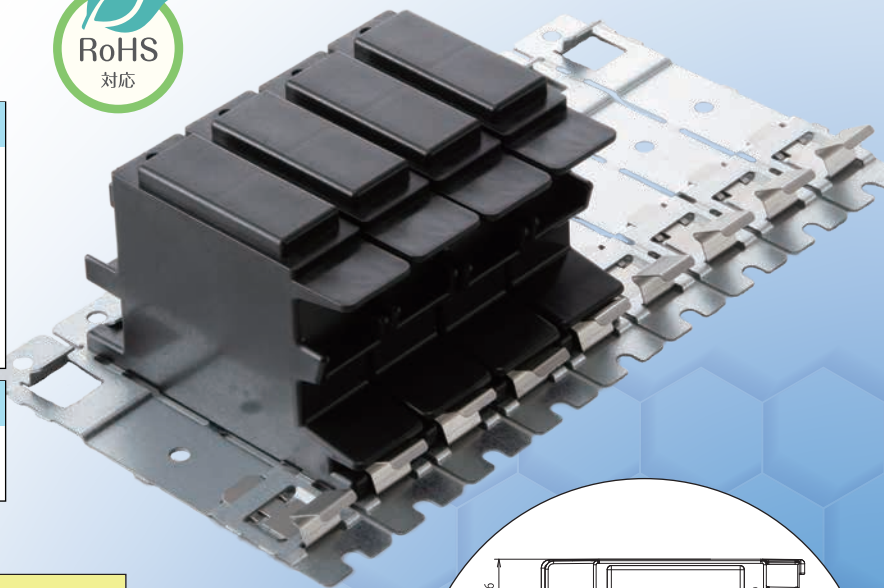

使用イメージ



これで
一安心じゃ!

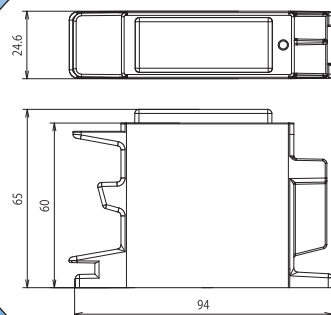

KBK 協約形カナグ

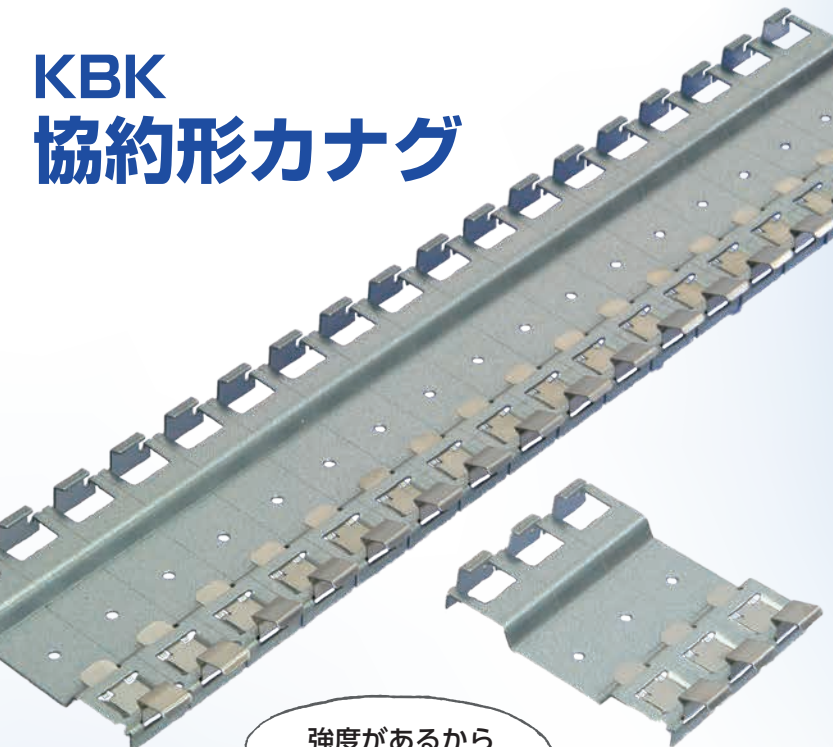

〈用途・特徴〉

電灯分電盤用 JIS 協約形ブレーカーの連結取付カナグです。
1P ずつカットし易いようにカット線が入っています。
協約形カナグ台（別注品）と組み合わせてお使いください。
強度がありますので両端支柱取付でもたわみません。

〈仕様〉

本体：亜鉛メッキ鋼板 / パネツメ：SUS301PH

型番	本体サイズ (mm)			入数 (セット)	販売単位 (セット)	在庫
	幅	高さ	長さ L			
KBK-02P	93	8	50	90	90	受注生産
KBK-03P	93	8	75	60	60	特定営業所在庫
KBK-06P	93	8	150	30	30	受注生産
KBK-09P	93	8	225	20	20	受注生産
KBK-18P	93	8	450	10	10	特定営業所在庫

強度があるから
安心ね

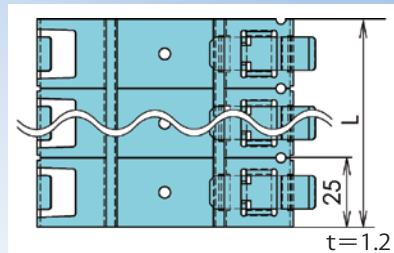
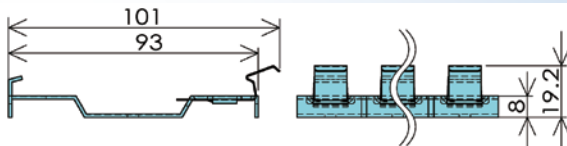

KBD 協約形カナグ台

〈用途・特徴〉

協約形カナグを支持する台です。
受注生産品ですので御希望の高さで製作します。

〈仕様〉

材質：亜鉛メッキ鋼板



希望の高さで
発注できるのは
嬉しいぞ

そうね

受注生産 協約形カナグ台 2Pタイプ (参考規格)

型番	本体サイズ (mm)			製造 ロット
	長さ	高さH	幅	
KBD-2P-36	50	36	126	300個
KBD-2P-76	50	76	126	
KBD-2P-126	50	126	126	
KBD-2P-166	50	166	126	

受注生産 協約形カナグ台 3Pタイプ (参考規格)

型番	本体サイズ (mm)			製造 ロット
	長さ	高さH	幅	
KBD-3P-36	75	36	126	300個
KBD-3P-76	75	76	126	
KBD-3P-126	75	126	126	
KBD-3P-166	75	166	126	

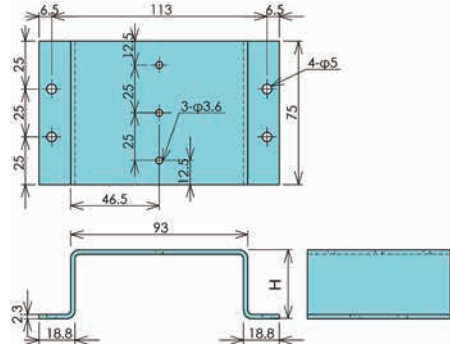
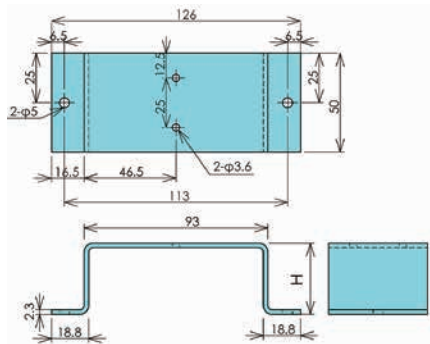

使用イメージ

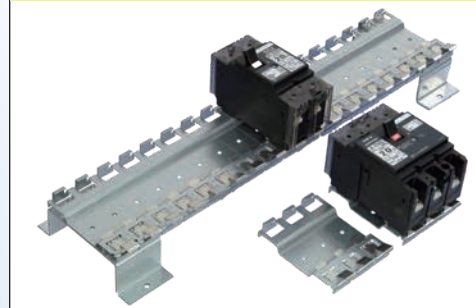

マルチアングル、盤用資材、配線資料、エコ照明

- 大阪 TEL 06-6901-1001 FAX 06-6901-1111
- 東京 TEL 03-3413-4075 FAX 03-3414-1011
- 名古屋 TEL 052-449-5155 FAX 052-449-5156
- 福岡 TEL 092-471-1693 FAX 092-471-1690

